

CE  
EAC



Aspirapolvere  
Porszívó  
Aspirateur  
Staubsauger  
Aspiradora  
Aspirador de pó  
Hhsktqiký okoúwa  
Nenecoc 6es memka gne ൬  
menn  
Nnnococ  
مكنسة كهربائية  
Odkurzacz

**Ariete**



De' Longhi Appliances Srl  
Divisione Commerciale Ariete  
Via San Quirico, 300  
50013 Campi Bisenzio (FI)  
E-Mail: info@ariete.net  
Internet: www.ariete.net



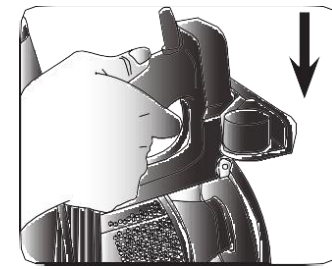
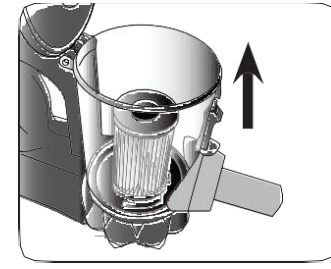
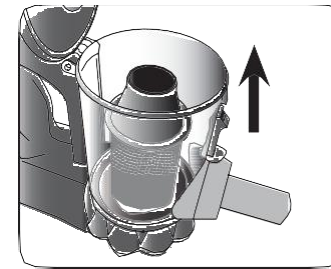
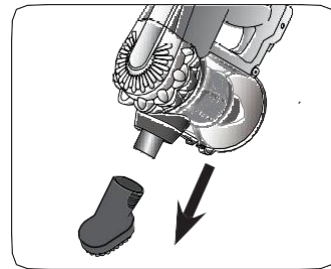
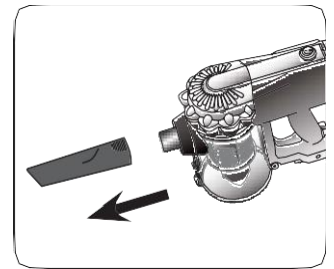
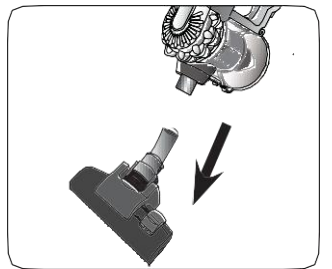
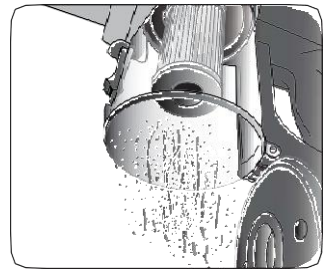
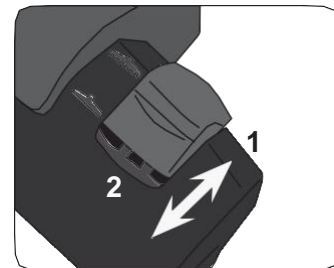
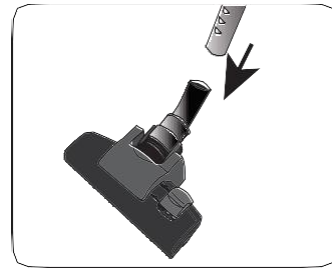
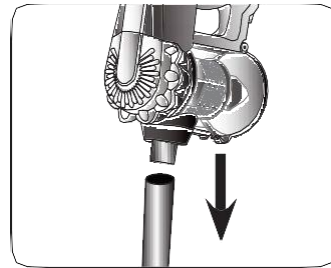
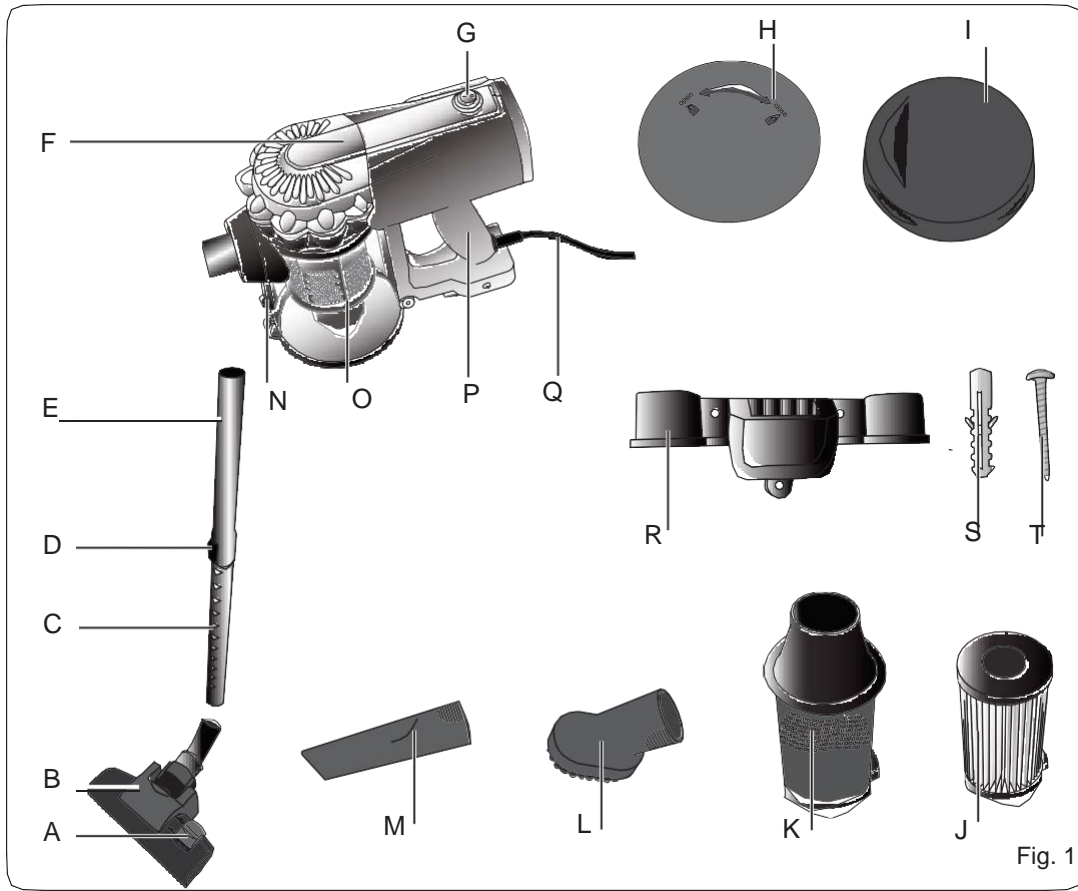

## AZ ÚTMUTATÓ TARTALMA

---

A készüléket a jelenleg érvényben lévő Európai Szabályzásnak megfelelően gyártottuk annak érdekében, hogy használatját megóvjuk minden lehetséges veszélytől. Még ha Ön ismeri is a készüléket, kérjük, figyelmesen olvassa el ezt az útmutatót. A készüléket a balesetek és veszélyes helyzetek elkerülése érdekében csak arra a célra használja, amire azt gyártották. A továbbiakban is legyen kéznél ez az útmutató. Amennyiben Ön mások rendelkezésére bocsátja a készülékét, ne felejtse el ezt a használati utasítást is mellékelni.

A továbbiakban a következő jelöléseket fogjuk használni:



Gyermekek számára veszélyes



Elektromosság



Egyéb veszély



Égési sérülés



Figyelem – anyagkárosodás

## JAVASOLT FELHASZNÁLÁS

---

A készülék csak és kizárólag háztartási célokra készült, ezért ipari vagy kereskedelmi célra való felhasználása tilos. A terméket különböző felületek portalanítására használhatja. Ne szívjon fel vele forró hamut, folyadékokat, nagyobb üvegdarabokat, gumit, hegyes, vagy éles tárgyakat. A gyártó az ettől eltérő felhasználást tiltja, és a nem megfelelő használatból eredő bármilyen hibáért, balesetért semmilyen felelősséget nem vállal. A nem megfelelő használat semmissé teszi a vevő mindennemű kárigényét.

## BIZTONSÁGI SZABÁLYOK

---

**Figyelmesen olvassa el a következőket:**

- A készüléket csak és kizárólag otthoni használatra terveztük, ezért ipari és kereskedelmi célú felhasználása nem lehetséges.
- Ne porszívózzon fel forró hamut, folyadékokat, nagyobb üvegdarabokat, gumit, hegyes, éles tárgyakat.
- Ne használja a készüléket szűrő nélkül, vagy hibás, sérült szűrővel.
- Nem vállalunk felelősséget a nem megfelelő, vagy az itt leírtaktól eltérő használatból eredő károkért.
- Javasoljuk, hogy tartsa meg az eredeti csomagolást, mert amennyiben visszaküldi a terméket, az ingyenes szervizszolgálatunk nem vállal felelősséget a nem megfelelő csomagolás miatt bekövetkező károkért.



## **Gyermekek számára veszélyes**

- Nyolc évnél idősebb gyermekek és olyan személyek, akik csökkent fizikai, idegrendszeri vagy mentális állapotban vannak, illetve akik nem rendelkeznek megfelelő tudással, tapasztalattal a készülék használatát illetően, a porszívót csak felügyelet mellett használhatják, vagy ha előzetesen felvilágosítást kaptak a biztonságos használatról, és megértették a lehetséges veszélyeket.
- A készülék tisztítását és karbantartását nyolc évnél idősebb gyermekek is csak felügyelet mellett végezhetik
- Mindig győződjön meg arról, hogy gyermekek ne játsszanak a készülékkel.
- A csomagolást ne hagyja gyermekek számára hozzáférhető helyen, veszélyes lehet.
- Amennyiben úgy dönt, hogy a készüléket leselejtezi, javasoljuk, hogy vágja le róla a tápkábelt. Ajánljuk, hogy a lehetséges veszélyt hordozó alkatrészeket, beleértve a kábelt is, ártalmatlanítsa. Ne engedje, hogy gyermekek játsszanak a készülékkel, vagy annak alkatrészeivel.



## **Elektromosság**

- A készüléket és a kábelt mindig olyan helyen tárolja, ahol nyolc évnél fiatalabb gyermekek nem férhetnek hozzá.
- Ne hagyja a kábelt olyan helyen lógva, ahol gyermekek könnyen hozzáférhetnek.
- Mielőtt a készüléket csatlakoztatja a hálózatba, győződjön meg róla, hogy a készülék adattábláján feltüntetett feszültség megfelel-e a hálózati feszültségnek.
- A gyártó által nem engedélyezett hosszabbítók használata személyi sérülést és vagyoni kárt okozhat.
- Az áram alatt lévő alkatrészek ne érintkezzenek vízzel: rövidzárlat keletkezhet.
- A készülékhez ne használjon külső vezérlésű időzítőt vagy távirányítót.
- A készüléket csak megfelelően megvilágított helységben, könnyen hozzáférhető hálózati aljzattal használja.
- A készüléket mindig húzza ki a hálózati aljzattól amikor nem használja, tisztítja, vagy a karbantartását végzi.
- Ne merítse a készüléket vízbe, vagy egyéb folyadékba.
- Győződjön meg róla, hogy a kezei teljesen szárazak, mielőtt a készülék kapcsolót, vagy a hálózati csatlakozót érinti.

## **Egyéb veszélyhelyzet**

- Soha ne hagyja a készüléket felügyelet nélkül, ha csatlakoztatta a hálózatba.
- A készüléket tilos használni, ha leejtette, ha sérülés nyomai láthatóak rajta. Ne használja a készüléket, ha a kábel vagy a hálózati aljzat sérült. A balesetek megelőzése érdekében minden javítást, beleértve a kábel cseréjét is, a szakszervizzel, vagy megfelelően képzett szakemberrel végeztesse.
- Ne tegyen semmilyen tárgyat a készülék nyílásaiba, és győződjön meg róla, hogy a légcsatornákat nem zárja el semmilyen akadály.
- A készülék nyílásaiból távolítson el minden lerakódott hajszálat, bolyhot stb.
- Ne használja a készüléket szűrő nélkül.
- Ne porszívózzon forró, füstölő vagy égő tárgyakat, cigarettát, gyufát, vagy forró hamut.
- Ne szívjon fel gyúlékony, éghető anyagokat (illékony folyadékokat, gázolajat, kerozint, stb.)
- Ne használja a készüléket zárt térben, olajalapú festékek, oldószerek vagy szigetelő anyagok illetve gyúlékony vagy mérgező anyagok által kibocsátott füstök jelenlétében.

## **Figyelem - anyagkárosodás**

- A készüléket stabil, vízszintes felületen tárolja.
- Ha a készüléket fejjel lefelé fordítja, a por és a szennyeződés kihullik.
- Használat közben ne fordítsa meg a készüléket.
- Mielőtt parkettát vagy linóleumot tisztít, győződjön meg róla, hogy a kefék tiszták, nem károsítják a felületet.
- Hogy elkerülje a padló károsodását, a finom felületeken ne nyomja erősen a kefét.
- A fényezett felületeken a kefe mozgatása kör alakú nyomokat hagyhat. Törölje át a felületet puha ruhával, fényezze át, és várja meg amíg megszárad.
- Ne tegye a készüléket vagy az akkumulátort forró felületre, vagy nyílt láng közelébe, hogy megelőzze a gép károsodását.
- A készülék kábele ne érintkezzen a gép forró alkatrészeivel.
- Ne használja a készüléket szabad téren.
- Ne tegye a készüléket vagy az akkumulátort elektromos tűrhely, kandalló vagy mikrohullámú sütő közelébe, vagy tetejére.
- Ne tegye ki a készüléket az időjárás elemeinek (eső, napsütés, stb.).



Hogy a készülék selejtezése a megfelelő módon történjen, kérjük kövesse a 2012/19/EU sz. rendelet utasításait, és olvassa el a mellékelt tájékoztatót.

## ŐRIZZE MEG EZT A HASZNÁLATI UTASÍTÁST

### A KÉSZÜLÉK LEÍRÁSA

---

A Kefe szabályzó kapcsoló	K Motorvédő szűrő
B Kefe	L Többfunkciós kefe
C Teleszkópos rúd	M Szívófej
D Rúd beállító horog	N Porzsákfedél nyitó kar
E Cső	O Portartály
F Motortest	P Fogó
G On/Offgomb	Q Kábel+csatlakozó
H Fedél	R Fali tartó
I Levegőszűrő	S Csavarok (x 3)
J HEPA szűrő	T Fali tartó tiplik (x3)

### Azonosító adatok

A készüléken lévő adattáblán a következő azonosító adatok találhatóak:

- gyártó és CE jelzés
- modellszám (Mod.)
- sorozatszám (SN)
- elektromos feszültség (V) és frekvencia (Hz)
- elektromos teljesítmény (W)
- ingyenesen hívható szerviz vonal

Amennyiben az ingyenesen hívható szakszervizt hívja, kérjük adja meg a készüléke modellszámát és sorozatszámát.

## HASZNÁLATI UTASÍTÁS

---

Távolítsa el a csomagolóanyagot a készülék külső és belső részéről. Vegye le a matricákat. Fogja meg a motort (F) a fogónál (P).

Illessze a csövet (E) a motorra (2. ábra). Illessze a csövet a kefére (B) (3. ábra).

### Figyelem!



A készülék eldől. Amikor a készüléket összeszerelte, az már nem áll meg függőleges helyzetben.

Csatlakoztassa a készüléket a hálózatba. Nyomja meg az ON/OFFgombot (G). A készülék maximális teljesítményen kezd működni.

Állítsa a kefe szabályzó gombot (A) a (2) állásba kemény felületek, pl. padló tisztításához (4. ábra). Állítsa a gombot (A) az (1) állásba puha felületek, pl. szőnyeg tisztításához (4. ábra).

### Figyelem!



Azonnal kapcsolja ki a készüléket, ha valami megakad a kefe belsejében, anyagdarab, szőnyegrojt stb. Mielőtt újra bekapcsolja a készüléket, távolítsa el a megakadt tárgyat, amely a szívócsatornák elzáródását okozza.

Amikor a felszívott por mennyisége eléri a MAX szintet, ki kell ürítenie a tartályt (O).

Kapcsolja ki a készüléket. Vegye le a csövet.

Tegye a motort egy szemetesre. Nyomja meg a portartály fedél (N) kioldó gombját. Ürítse ki a port (5. ábra).

Zárja vissza a tartály fedelét. A készüléket használhatja porszívócsővel és kefével együttesen, vagy csak a kefével, amit közvetlenül a motortestre is illeszthet (6. ábra). A készüléket kétfajta kiegészítővel láttuk el, egy szívófejvel (M) és egy többfunkciós kefével (L). A kiegészítőket használhatja a porszívócsőhöz csatlakoztatva, hogy elérje a magasabban fekvő felületeket is. Használja a kiegészítőket közvetlenül a motortesten ablaktisztításhoz, vagy kocsibelső takarításához (7-8 ábra).

## HASZNÁLAT UTÁN

---

Kapcsolja ki a készüléket. Ürítse ki a portartályt. Vegye le a motort a porszívócsőről.

Tegye a porszívót száraz, gyermekek által nem hozzáférhető helyre.

Használhatja a falra szerelhető tartót is. A tartóhoz (R) speciális csavarokat (S) és tipliket (T) mellékelünk.

Tegye a tartót a falhoz. A tartó magasságát a készülék magasságához méretezze. Ceruzával jelölje meg a falon a tartón lévő három lyuk helyét. Vegye el a tartót a faltól. Fúrjon lyukat a megjelölt három ponton.

Illessze a tipliket (T) a lyukakba. Illessze a tartót a tiplikhez. Tegye a csavarokat (S) a lyukakba. Rögzítse a csavarokat csavarhúzóval. Akassza a készüléket a tartóra (12. ábra).



## A KÉSZÜLÉK TISZTÍTÁSA

---

### Figyelem!



Minden , a következőkben leírt műveletet csak a készülék kikapcsolt állapotában, a hálózathoz kihúzott csatlakozóval végezzen el.

Soha ne merítse a motortestet vízbe, vagy más folyadékba. A tisztításhoz ne használjon erős vízsugarat.

### Figyelem!



A rendszeresen végzett tisztítás és karbantartás megnöveli a készülék hasznos élettartamát.

A por a portartályba gyűlik (O). A levegőt Hepa szűrő (J) amely a portartályban helyezkedik el, motorszűrő (K) és egy, a készülék felső részén elhelyezkedő külső levegőszűrő (I) tisztítja.

### Figyelem!



Soha ne használja a készüléket szűrő nélkül, vagy sérült szűrővel. A por bejuthat a készülék belső szerkezetébe, és károsíthatja a motort.

## A készüléktest tisztítása



### Figyelem!

A készülék külső részeit puha, nedves ruhával tisztítsa, hogy elkerülje a felületek sérülését.

## A kefe tisztítása

**Ne kenje és ne olajozza a forgó alkatrészeket, mert a hajsziálak és bolyhok megakaszthatják a működésüket.**

A kefe leszerelhető, hogy könnyebb legyen a tisztítása.

Vegye le a kefét (B) a porszívócsőről.

Fordítsa a kefét fejjel lefelé. Tisztítsa meg a sörtéket a portól.

## A külső szűrő tisztítása

A külső légszűrő (9. ábra) a motortest fedele alatt (H) helyezkedik el.

Nyissa fel a fedelet (H) az óramutató járásával ellentétes irányban. Vegye ki a szűrőt.

### Figyelem!



A szűrőt csak tiszta vízzel, szappan vagy tisztítószer nélkül mossa ki. Mosás után illesse vissza a helyére. Zárja vissza a fedelet az óramutató járásával megegyező irányban.

## **A Hepa filter és a motorvédő szűrő tisztítása**

A HEPA filter (J) ) egy nagyon hatékony szűrő, amely megakadályozza a készülék belsejében keletkező lerakódások megjelenését és kiszűri a levegőből a szennyeződések és a baktériumokat. A Hepa szűrő a portartályban van elhelyezve.

Tegye rá a motort a szemetesre. Nyomja meg a portartály kioldó gombját. Ürítse ki a tartályt. Vegye ki a motorvédő szűrőt a tartályból (10. ábra). Vegye ki a HEPA filtert .(11. ábra). Mossa ki a szűrőket tiszta vízzel.

### **Figyelem!**



A HEPA filtert csak tiszta vízben mossa ki, ne használjon szappant vagy egyéb mosószert.

A HEPA filtert gyakran (4-6 havonta) cserélje, hogy elkerülje a baktériumok levegőbe jutását.

Illessze vissza a HEPA filtert a motorszűrőbe. A motorszűrőt illessze vissza a portartályba. A tartály szélesebb vége nézzen a motor felé.

## **A KÉSZÜLÉK SELEJTEZÉSE**

---

Amennyiben úgy dönt, hogy a készüléket leselejtezi, elektromosan ártalmatlanítania kell. Ürítse ki a portartályt. További hasznosítás céljából a készülék gyártásához felhasznált anyagokat szét kell válogatnia és az anyagféleségek szerinti hulladékgyűjtőbe kihelyezni, az Ön országában hatályos törvényeknek megfelelően.